

KOMIN PA3 SYSTEMU PASIONATA

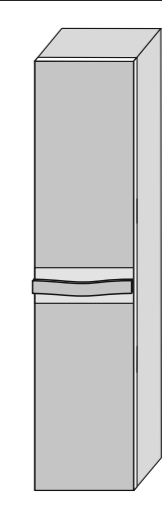

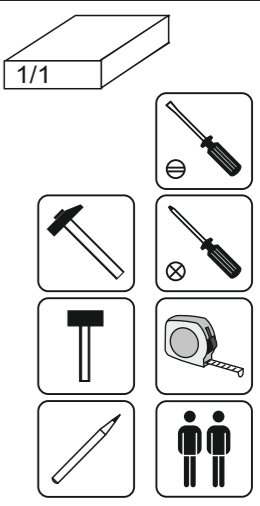







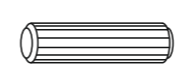

INSTRUKCJA MONTAŻU, KONSERWACJI, UŻYTKOWANIA I GWARANCJA

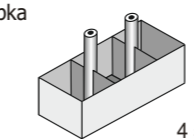
PL INSTRUKCJA MONTAŻU KOMIN PA-3
HU ÖSSZESZERELÉSI ÚTMUTATÓ Komin PA-3
CZ NÁVOD K MONTÁŽI Komín (vysoká skříňka)PA-3
SK MONTÁŽNE POKYNY Komín (vysoká skříňka) PA-3
RO INSTRUCȚIUNE DE MONTAJ Dulap tip horn PA-3
RU ИНСТРУКЦИЯ ПО СБОРКЕ Шкаф Дымоход PA-3
BY ИНСТРУКЦІЯ ЗА МОНТАЖ Шкафче с чекмеджета PA-3

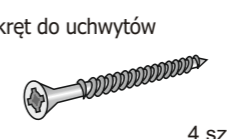

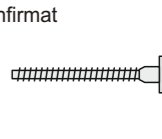
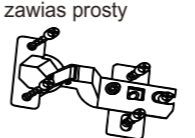

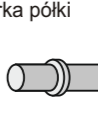
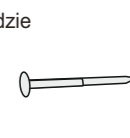
PL Montaż na miękkim podłożu!
HU Szerelt puha felületre!
CZ Montáž na měkkém povrchu!
SK Montáž na mäkkom povrchu!
RO Montat pe o suprafață moale!
RU Сборка на мягкой поверхности!
BY Мантаж на мяккай паверхні!

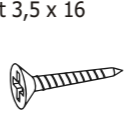
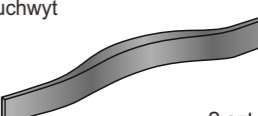
kolek ø 8 x 30  12 szt.	trzcień mimośrodowa  4 szt.	zaślepka mimośrodowa  4 szt.	mimośróód  4 szt.	klucz imbusowy  1 szt.
Stopka  4 szt.	Tulejka pod uchwyt 8mm  4 szt.	wkręt do uchwytów  4 szt.	zaślepka konfirmatu  8 szt.	konfirmat  8 szt.
zawias prosty  4 szt.	wkręt EURO 5 x 13  8 szt.	kątownik ścianki tylnej  10 szt.	podpórka półki  8 szt.	gwoździe  4 szt.
pasek zabezpieczający  1 szt.	podkładka metalowa  1 szt.	wkręt 3,5 x 16  1 szt.	uchwyt  2 szt.	L=[mm]

PL W przypadku reklamacji prosimy o podanie: nazwy systemu, nazwy elementu systemu, numeru paczki i numeru uszkodzonego lub brakującego detalu. Np. System MARGOT, szafa M1, paczka 1/2, detal 4.

HU Reklamáció esetén kérjük megadni: a rendszer neve, a rendszerelem neve, a csomag száma és a sérült vagy hiányzó részlet száma Pl. MARGOT rendszer, szekrény M1, csomag 1/2, 4-es számú elem.

CZ V případě reklamace prosíme o uvádění: názvu systému, názvu elementu systému, číslo balíku a číslo poškozeného nebo chybějícího detailu. Např. Systém MARGOT, skříň M1, balík 1/2, č. detailu 4.

SK V prípade reklamácie uved'te: názov systému, názvy systémových prvkov, číslo balíka a číslo poškodenej alebo chýbajúcej časti. Napr. Systém MARGOT, skriňa M1, balík 1/2, č. časti: 4.

RO În cazul reclamației Vă rugăm să precizați: denumirea sistemului, denumirea elementului sistemului, numărul pachetului și numărul detaliului deteriorat sau lipsit. De exemplu: Sistem MARGOT, dulap M1, pachet 1/2, nr. detaliu 4.

RU В случае рекламации укажите: название системы, название элемента системы, номер упаковки и номер поврежденной или отсутствующей части. Например: Система MARGOT, шкаф M1, упаковка 1/2, номер детали 4.

BY У выпадку прад'ўлення рэкламацыі, калі ласка, падайце: назву сістэмы, назву элемента сістэмы, нумар упакоўкі і нумар пашкоджанай або адсутнай дэталі. Напрыклад: Система MARGOT, шкаф M1, упакоўка 1/2, № дэталі 4.

PL KARTA GWARANCYJNA

PL Mebel
Data zakupu
Produkt wykomane sa według najnowszych technologii, a wykonywane są z najlepszych materiałów. Gwarantujemy, że wszystkie elementy będą wykonane zgodnie z projektem. W przypadku uszkodzenia lub braku części, gwarantujemy dostarczenie nowych części w ciągu 14 dni roboczych. W przypadku uszkodzenia mebla, gwarantujemy naprawę lub wymianę mebla w ciągu 12 miesięcy. W przypadku uszkodzenia mebla, gwarantujemy naprawę lub wymianę mebla w ciągu 12 miesięcy. W przypadku uszkodzenia mebla, gwarantujemy naprawę lub wymianę mebla w ciągu 12 miesięcy.

RO FIȘA DE GARANȚIE

RO Mobilier
Data vânzării
Produsele sunt realizate conform celei mai noi tehnologii, iar folosirea materialelor de calitate asigură durabilitatea și rezistența produselor. În cazul defectării sau deteriorării produselor, garantăm furnizarea de piese de schimb în termen de 14 zile lucrătoare. În cazul deteriorării produselor, garantăm repararea sau înlocuirea produselor în termen de 12 luni de la data vânzării. În cazul deteriorării produselor, garantăm repararea sau înlocuirea produselor în termen de 12 luni de la data vânzării. În cazul deteriorării produselor, garantăm repararea sau înlocuirea produselor în termen de 12 luni de la data vânzării.

HU GARANCIA JEGY

HU Vásárlás ideje
A termék a legújabb technológiával készült, mely a legmagasabb minőségű anyagokból készült. Garancia, hogy az összes rész meg fog működni a gyártói előírások szerint. Ha a termékben hiba van, vagy hiányzik egy alkatrész, mi azonnal pótoljuk a hiányzó alkatrészt. Ha a termékben hiba van, vagy hiányzik egy alkatrész, mi azonnal pótoljuk a hiányzó alkatrészt. Ha a termékben hiba van, vagy hiányzik egy alkatrész, mi azonnal pótoljuk a hiányzó alkatrészt.

RU ГАРАНТИЙНЫЙ ТАЛОН

RU Мебель
Дата покупки
Продукты выполнены по самым новым технологиям, а использованные материалы отличаются высоким качеством и прочностью. Мы гарантируем, что все детали будут собраны в соответствии с инструкцией. В случае поломки или отсутствия деталей, мы гарантируем предоставление новых деталей в течение 14 рабочих дней. В случае поломки или отсутствия деталей, мы гарантируем предоставление новых деталей в течение 14 рабочих дней. В случае поломки или отсутствия деталей, мы гарантируем предоставление новых деталей в течение 14 рабочих дней.

CZ ZÁRUČNÍ LIST

CZ Nábytek
Datum nákupu
Nábytek je vyrobený podle nejnovějších technologií, a využili jsme nejlepší materiálů. Záruka, že všechny díly budou správně sestaveny a budou fungovat podle návodu. Pokud dojde k poškození nebo chybějícímu detailu, poskytujeme nové díly zdarma. Pokud dojde k poškození nebo chybějícímu detailu, poskytujeme nové díly zdarma. Pokud dojde k poškození nebo chybějícímu detailu, poskytujeme nové díly zdarma.

BY ГАРАНЦІОННА КАРТА

BY Мебель
Дата на купівельна
Продукція виготовлена за найновітніми технологіями, а використані матеріали характеризуються високим якістю та надійністю. Ми гарантуємо, що всі деталі будуть зібрані відповідно до інструкції. У разі поломки або відсутності деталей, ми гарантуємо надання нових деталей протягом 14 робочих днів. У разі поломки або відсутності деталей, ми гарантуємо надання нових деталей протягом 14 робочих днів. У разі поломки або відсутності деталей, ми гарантуємо надання нових деталей протягом 14 робочих днів.

SK ZÁRUČNÝ LIST

SK Kus nábytku
Datum nákupu
Nábytok je vyrobený podľa najnovších technológií, a použili sme najlepší materiál. Záruka, že všetky diely budú správne zostavené a budú fungovať podľa návodu. Ak dojde k poškodeniu alebo chýbajúcej časti, poskytujeme nové diely zadarmo. Ak dojde k poškodeniu alebo chýbajúcej časti, poskytujeme nové diely zadarmo. Ak dojde k poškodeniu alebo chýbajúcej časti, poskytujeme nové diely zadarmo.

ПОУЖИВАНІЕ А ІДРЪЖБА

ПОУЖИВАНІЕ А ІДРЪЖБА
Уводна информација за користење на мебелот и поддршка на продавачот. Мебелот е направен од висококвалитетни материјали и е дизајниран да остане трајно и да биде лесно за употреба. За да ја овозможите максималната употреба на мебелот, молиме прочитајте ја оваа информација. За да ја овозможите максималната употреба на мебелот, молиме прочитајте ја оваа информација. За да ја овозможите максималната употреба на мебелот, молиме прочитајте ја оваа информација.

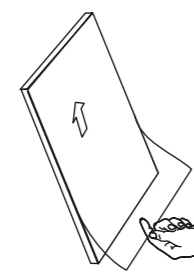

УЗТКОМАНІЕ: Меблеот се собира по следната процедура. Прочитајте ја оваа информација за користење на мебелот и поддршка на продавачот. Мебелот е направен од висококвалитетни материјали и е дизајниран да остане трајно и да биде лесно за употреба. За да ја овозможите максималната употреба на мебелот, молиме прочитајте ја оваа информација. За да ја овозможите максималната употреба на мебелот, молиме прочитајте ја оваа информација. За да ја овозможите максималната употреба на мебелот, молиме прочитајте ја оваа информација.

КОНСЕРВИРАЊЕ: Мебелот треба да се чува на сувом и проветраном месту. Не оставајте течности на мебелот, бидејќи тоа може да предизвика штета. Не оставајте течности на мебелот, бидејќи тоа може да предизвика штета. Не оставајте течности на мебелот, бидејќи тоа може да предизвика штета.

PL widok od spodu SK pohľad zdola
 HU alulnézet RO vedere de jos
 CZ pohled ze spodu RU вид снизу

Obsession O3

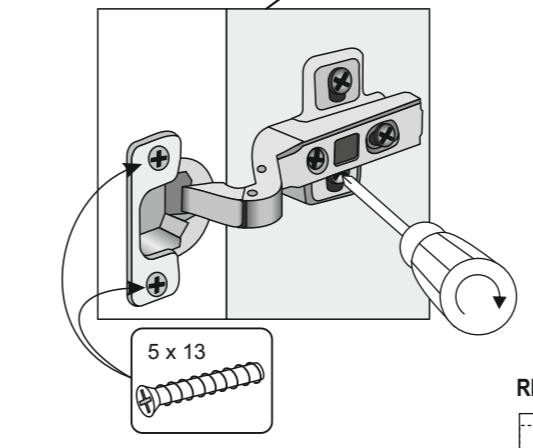
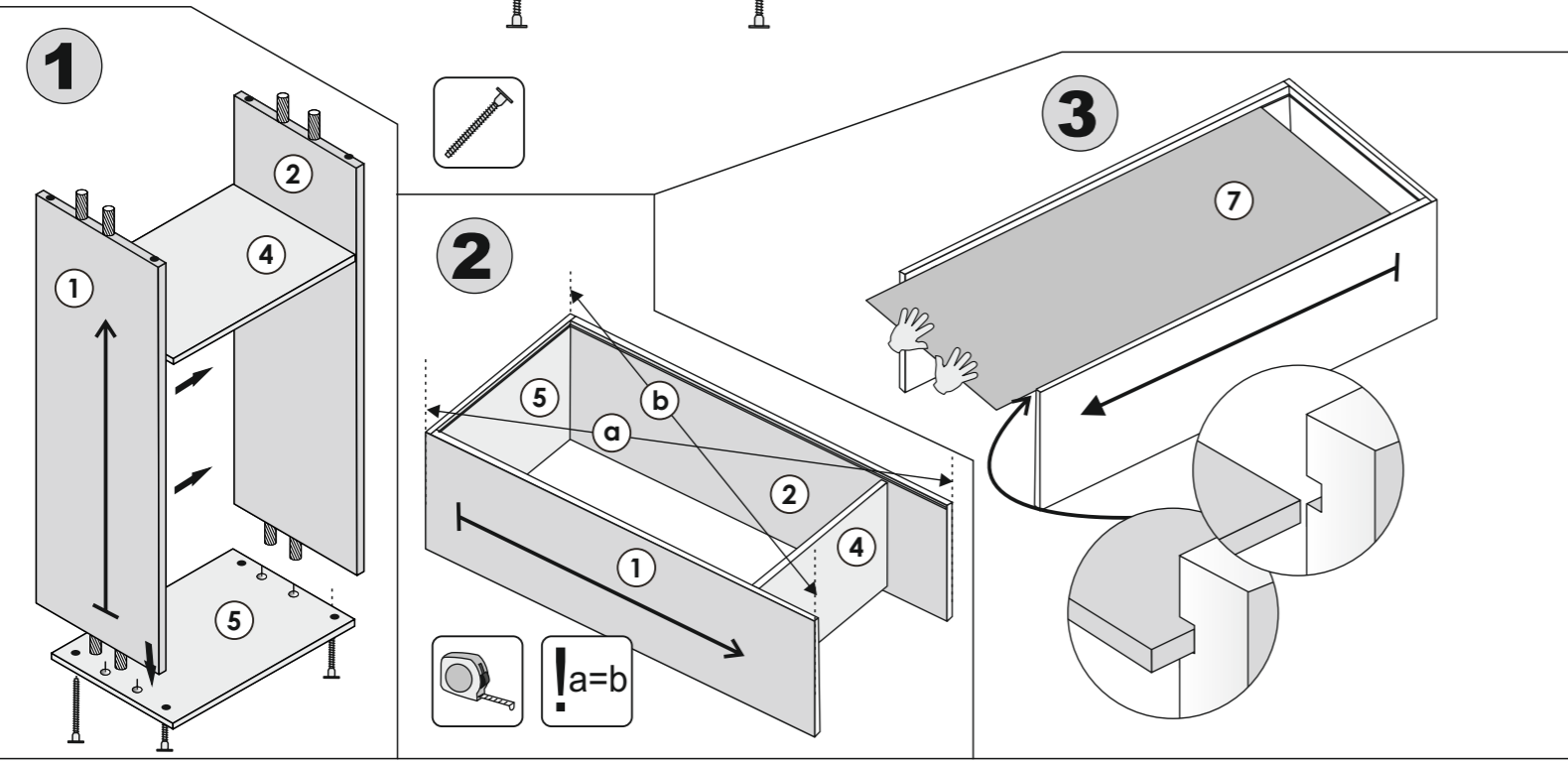
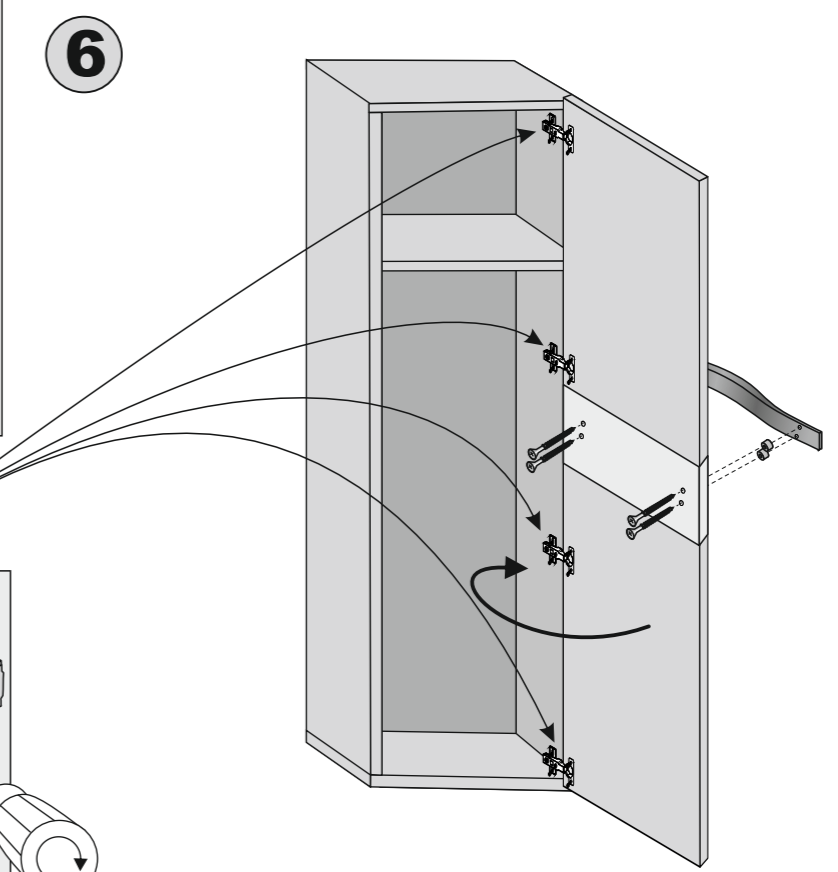
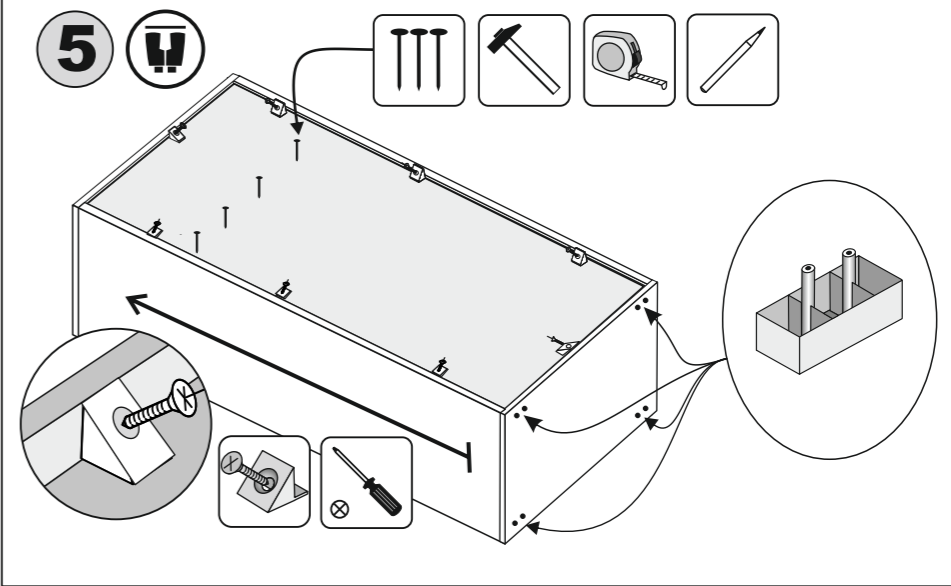
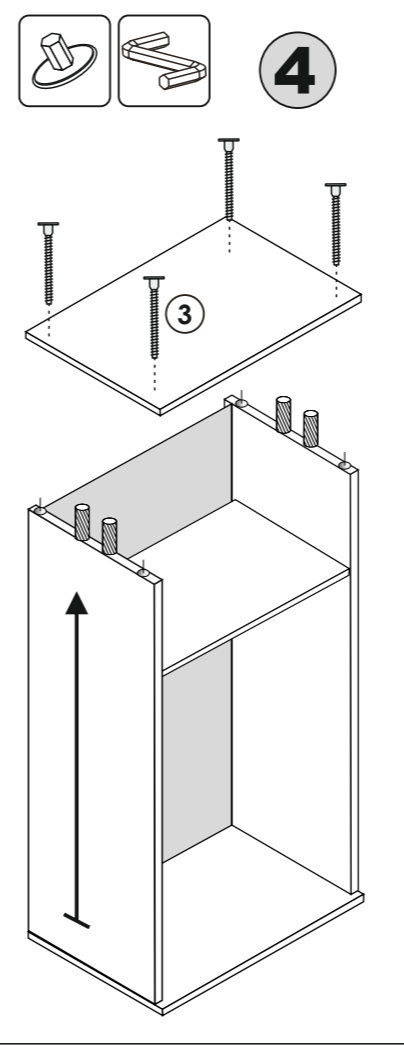
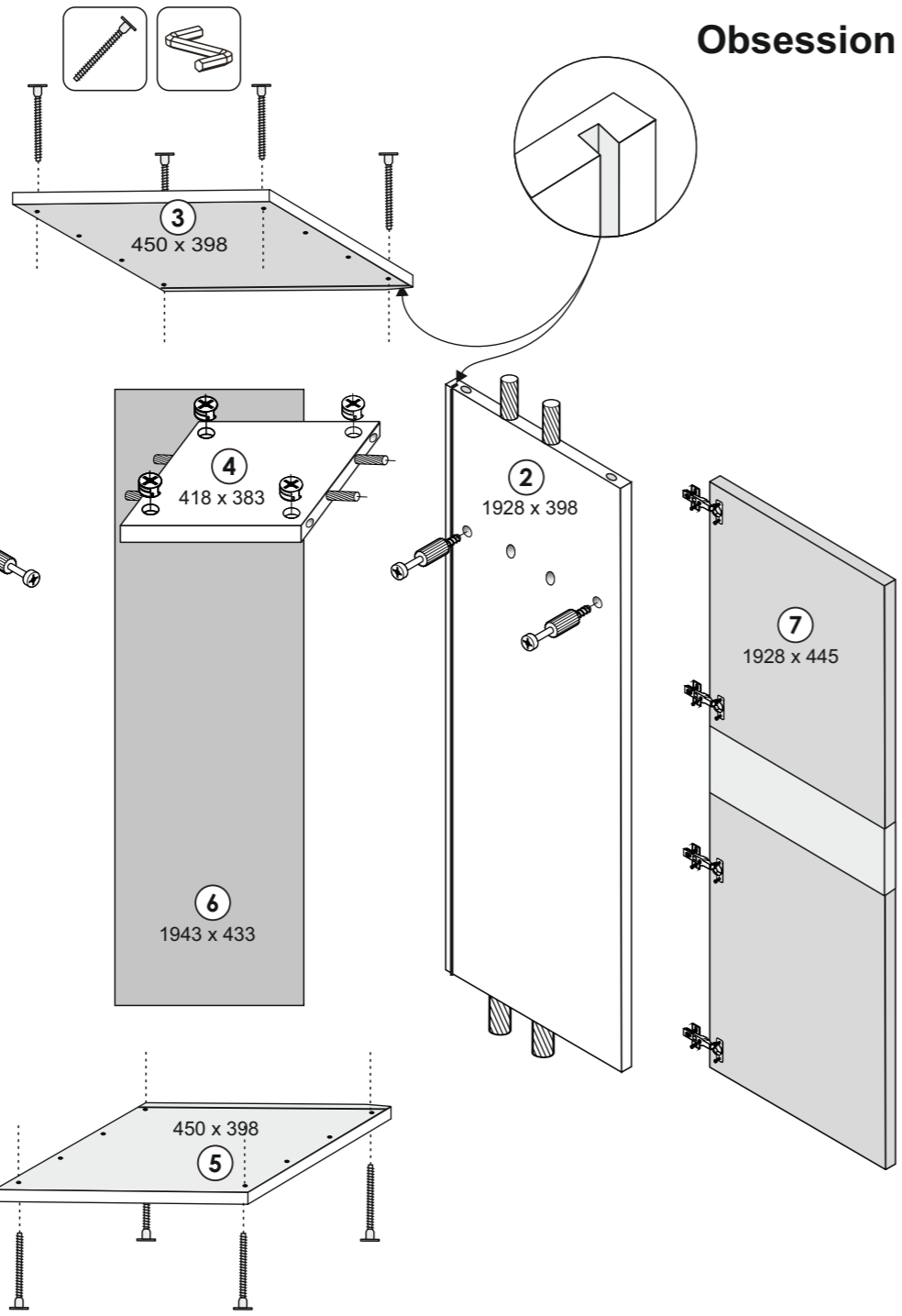

REGULACJA • BEÁLLÍTÁSA • NASTAVENÍ • NASTAVENIE • REGLARE • РЕГУЛИРОВКА • РЕГУЛЮВАННЯ

