

Adam meble

INSTRUKCJA MONTAŻU
ASSEMBLY INSTRUCTION

MA- RTV 2

UWAGA !

W dniu zakupu mebli należy sprawdzić (najlepiej w sklepie) stan zakupionych mebli tzn.:

1. Czy towar jest zgodny z zamówieniem
2. Czy elementy nie są uszkodzone i czy ich ilość wraz z akcesoriami jest zgodna z poniższym wykazem

NIE UWZGLĘDNIĄ SIĘ ZGŁOSZEŃ

REKLAMACYJNYCH OBEJMUJĄCYCH:

1. Uszkodzenia powstałe w wyniku niewłaściwego przewozu bądź przenoszenia mebli oraz złego montażu, jak również wynikiem po sprzedaży ze zdarzeń losowych i innych okoliczności.
2. Uszkodzenia powstałe w wyniku niewłaściwego użytkowania, przechowywania i konserwacji, jak również po stwierdzeniu napraw przez osobę nieupoważnioną.
3. Wady i uszkodzenia w następstwie których obniżono cenę wyrobu.

ZASADY UŻYTKOWANIA MEBLI:

1. Meble powinny być użytkowane zgodnie z ich konstrukcją i przeznaczeniem.
2. Meble powinny być przechowywane i używane w odpowiednich warunkach tj. meble należy dopuszczać do nadmiernego przegrzewania (przesuszenia), unikać wilgoci (zamoczenia, przemarzania).
3. Meble powinny być używane w pomieszczeniach suchych i zabezpieczonych przed szkodliwym wpływem atmosferycznym oraz bezpośrednim działaniem promieni słonecznych.
4. Meble nie należy ustawiać w odległości mniejszej jak 1 metr od czynnych grzejników.

Do montażu potrzebne są :

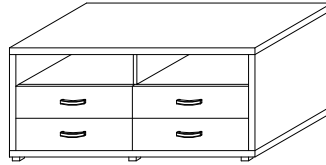
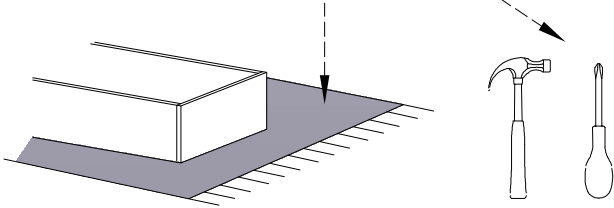

Montaż stopki
w dnie bryły.

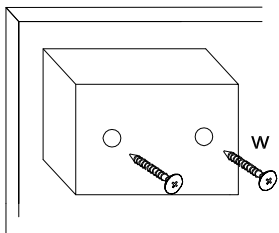

Łączenie HDF,
przy ewentualnym
podziale.

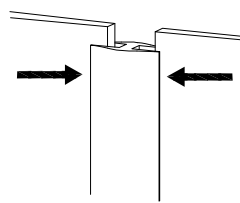

| a | b | c | d | e | f | g | o | p | s | t |
|-----|-----|------|------|------|---|---|---|---|-----|-----|
| | | | | | | | | | | |
| x 8 | x 4 | x 36 | x 16 | x 32 | | | | | x 6 | x 2 |
| | | | | | | | | | | |
| j | k | l | m | n | h | i | | r | w | z |

| Wykaz | Wymiar (mm) | Ilość |
|-------|--------------|-------|
| A | 1350x490x36 | 2 |
| B | 503x490x36 | 2 |
| C | 503x465x18 | 1 |
| D | 629,5x465x18 | 2 |
| E | 604x120x18 | 4 |
| F | 635x167x18 | 4 |
| G | 330x120x18 | 8 |
| H | 1301x503x4 | 1 |
| J | 603x353x4 | 4 |

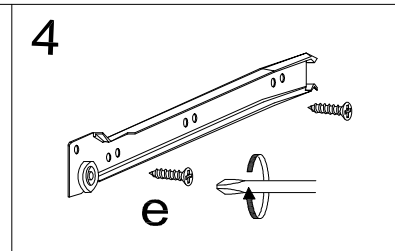
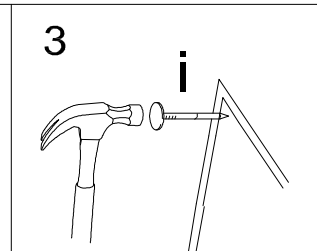
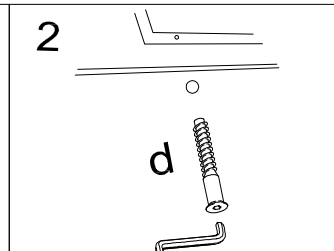
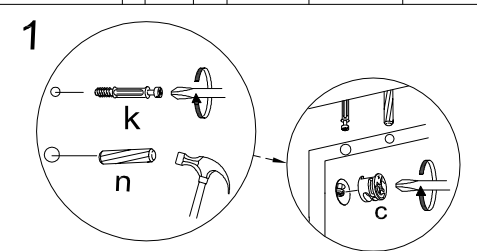
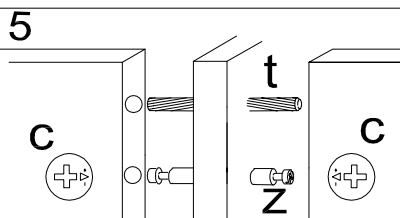

Montaż szuflady

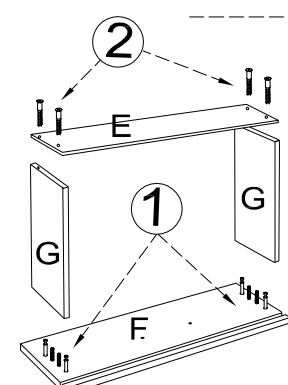

x4

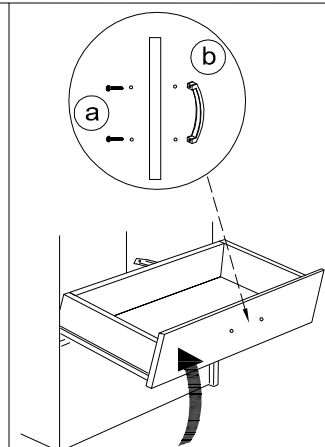
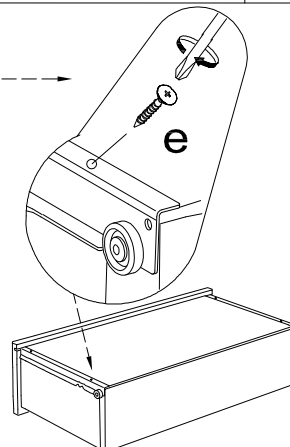
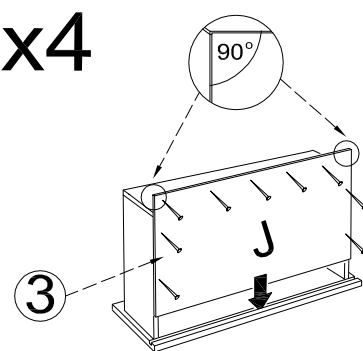

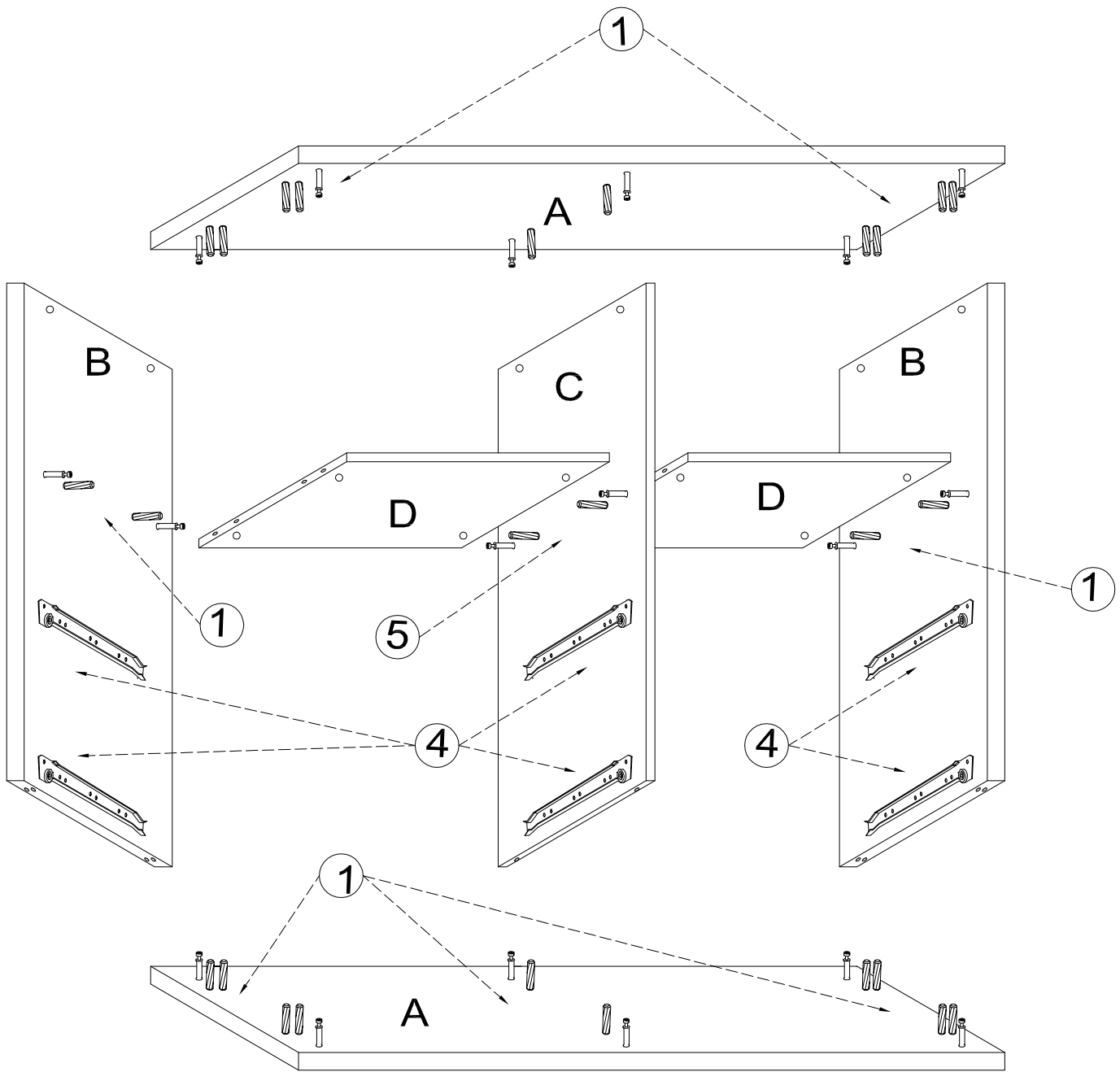
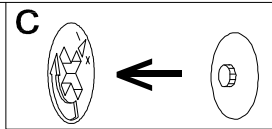

UWAGA !

KROK 1: montujemy akcesoria tzn. przykręcamy prowadnice środkowe oraz górne, a po kroku 2 przykręcamy dolne. Nabijamy kołki drewniane, wkręcamy mimosrody itd. do poszczególnych elementów.

KROK 2: łączymy elementy D, C dodajemy kolejno B, A .

KROK 3: przybijamy plecy HDF (H) i obsadzamy szuflady

