

Adam

meble

INSTRUKCJA MONTAŻU
ASSEMBLY INSTRUCTION

MA- K6

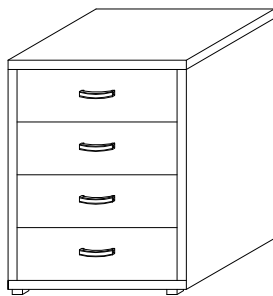

UWAGA !

W dniu zakupu mebli należy sprawdzić (najlepiej w sklepie) stan zakupionych mebli tzn.:

1. Czy towar jest zgodny z zamówieniem
2. Czy elementy nie są uszkodzone i czy ich ilość wraz z akcesoriami jest zgodna z poniższym wykazem

NIE UWZGLĘDNIĄ SIĘ ZGŁOSZEŃ

REKLAMACYJNYCH OBEJMUJĄCYCH:

1. Uszkodzenia powstałe w wyniku niewłaściwego przewozu bądź przenoszenia mebli oraz złego montażu, jak również wynikiem po sprzedaży ze zdarzeń losowych i innych okoliczności.
2. Uszkodzenia powstałe w wyniku niewłaściwego użytkowania, przechowywania i konserwacji, jak również po stwierdzeniu napraw przez osobę nieupoważnioną.
3. Wady i uszkodzenia w następstwie których obniżono cenę wyrobu.

ZASADY UŻYTKOWANIA MEBLI:

1. Meble powinny być użytkowane zgodnie z ich konstrukcją i przeznaczeniem.
2. Meble powinny być przechowywane i używane w odpowiednich warunkach tj. nie należy dopuszczać do nadmiernego przegrzewania (przesuszenia), unikać wilgoci (zamoczenia, przemarzania).
3. Meble powinny być używane w pomieszczeniach suchych i zabezpieczonych przed szkodliwymi wpływami atmosferycznymi oraz bezpośrednim działaniem promieni słonecznych.
4. Mebli nie należy ustawiać w odległości mniejszej jak 1 metr od czynnych grzejników.

Do montażu potrzebne są :

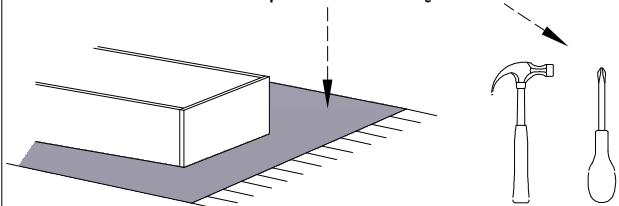

Montaż stopki w dnie bryły.

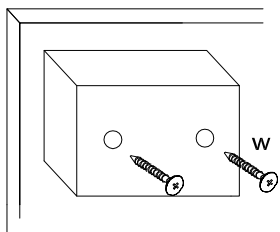

Łączenie HDF, przy ewentualnym podziale.

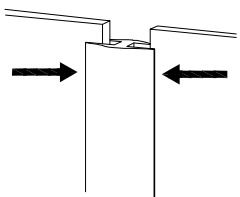

a	b	c	d	e	f	g	o	p	s	t
x 8	x 4	x 16	x 8	x 32					x 5	
	x 16	x 1		x 32		x 80	x 4		x 10	
j	k	l	m	n	h	i	r	w	z	

Wykaz	Wymiar (mm)	Ilość
A	700x410x36	2
B	802x410x36	2
C	623x196x18	4
D	602x120x18	4
E	330x120x18	8
F	826x325x4	2
G	353x600x4	4

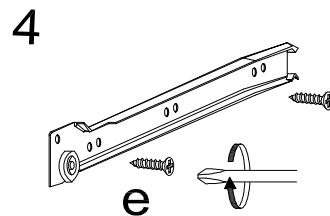
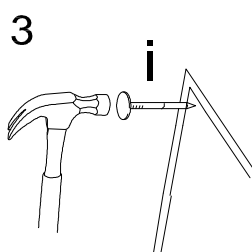
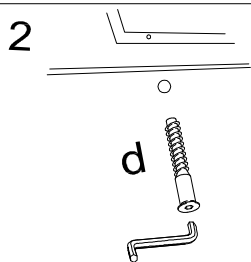
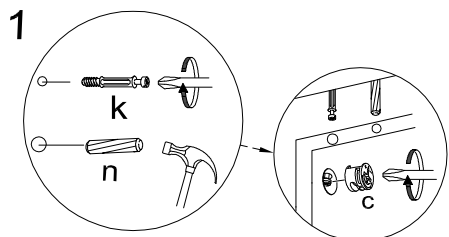

Montaż szuflady

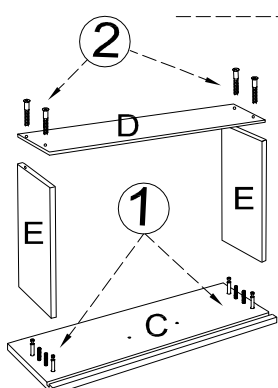

x4

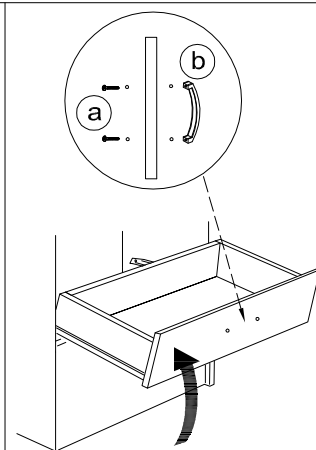
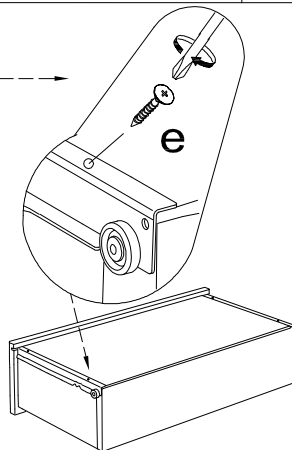
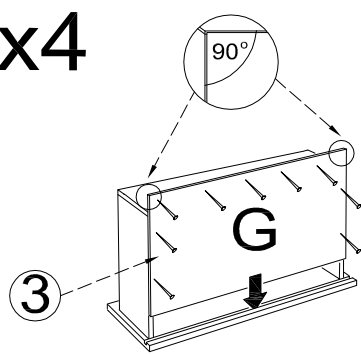

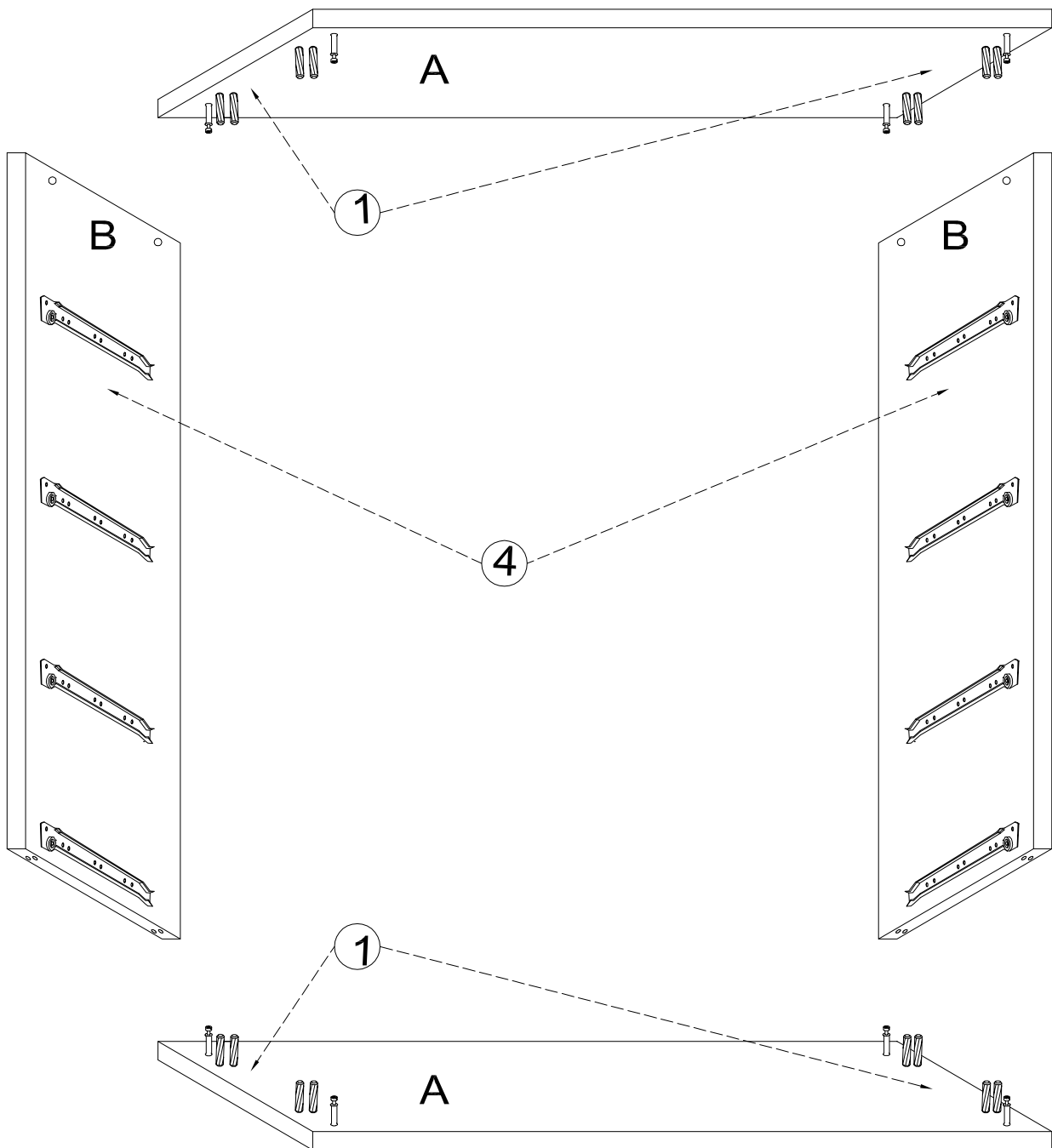
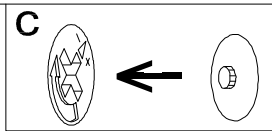

UWAGA !

KROK 1: montujemy akcesoria tzn. przykręcamy prowadnice środkowe oraz górne, a po kroku 2 przykręcamy dolne. Nabijamy kołki drewniane, wkręcamy mimosrody itd. do poszczególnych elementów.

KROK 2: łączymy elementy B ,A .

KROK 3: przybijamy plecy HDF (F) i obsadzamy szuflady

